

Varenummer: 2314451411
 Beskrivelse: E+G støbejerns hjul 451411
 RE.F4-100-RSL - Løst hjul med leje

Mål

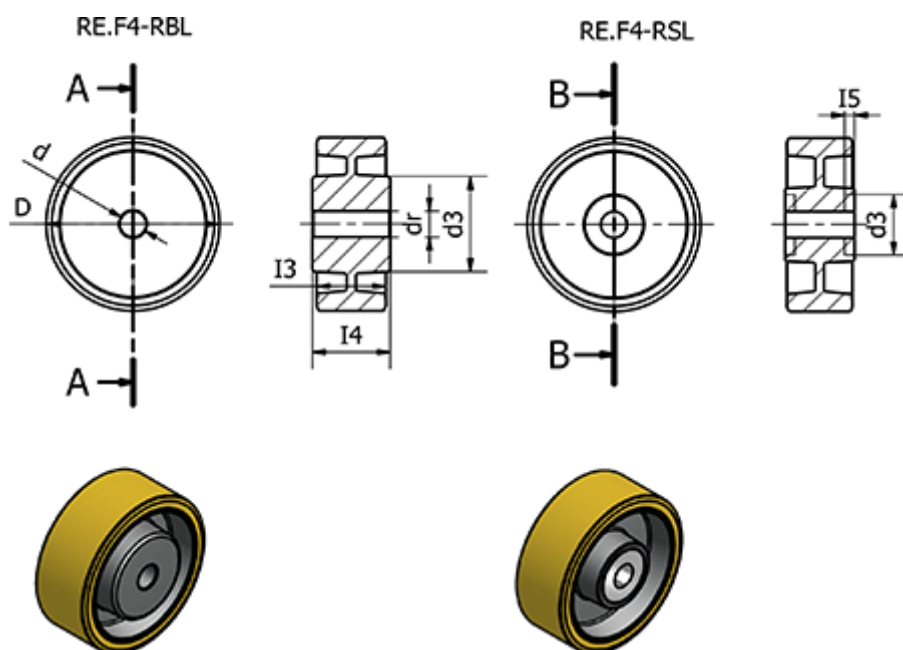

d	= 100
d3	= 35
dr	= -
Dynamisk belastning (N)	= 3800
I3	= 38
I4	= 40
I5	= 11
Kode	= 451411

Max Statisk belastning (N)	= 5000
Rullemodstand (N)	= 2200
Type	= RE.F4-100-RSL
Vægt (g)	= 1020